

Instrukcja montażu

AMK

Powłoka dekoracyjna



Potrzebne będą następujące narzędzia

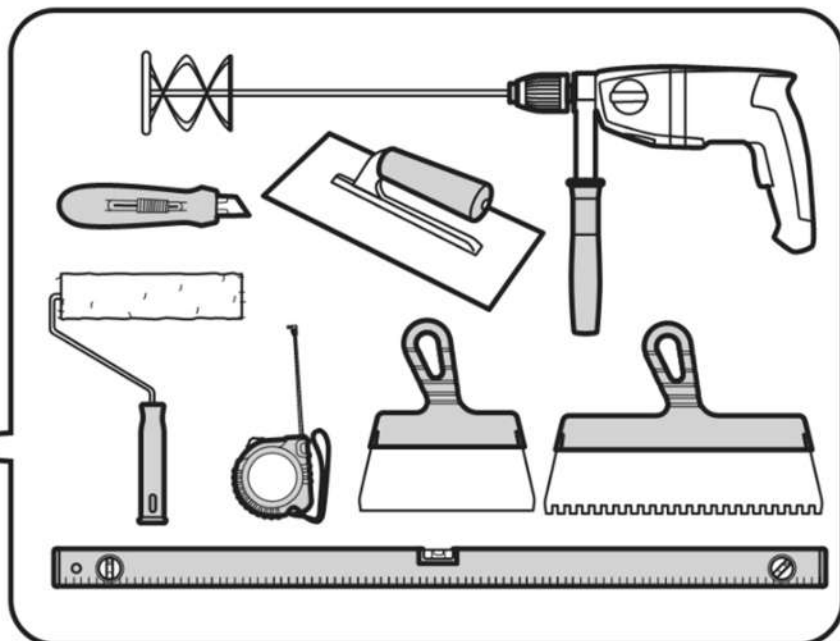

1 Przygotowanie i zagruntowanie powierzchni

Napraw

Oczyść

Zagruntuj

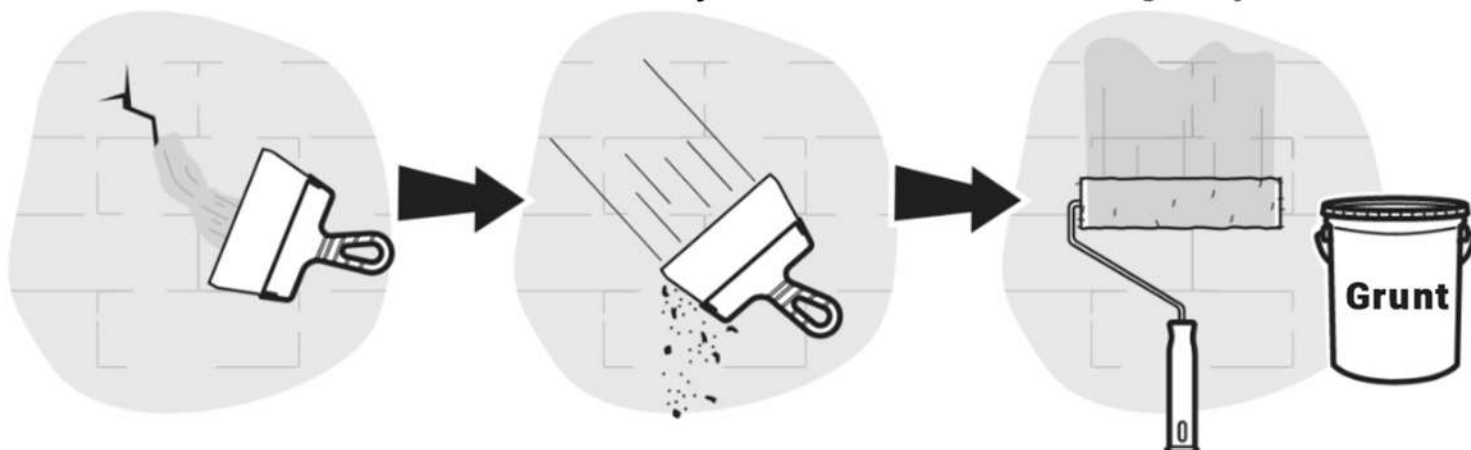

2 Zastosować znaczniki

Zaznacz

Przymierz panele

Odetnij nadmiar

! Pozostaw siatkę na górze arkusza

panele będą układane jeden na drugim

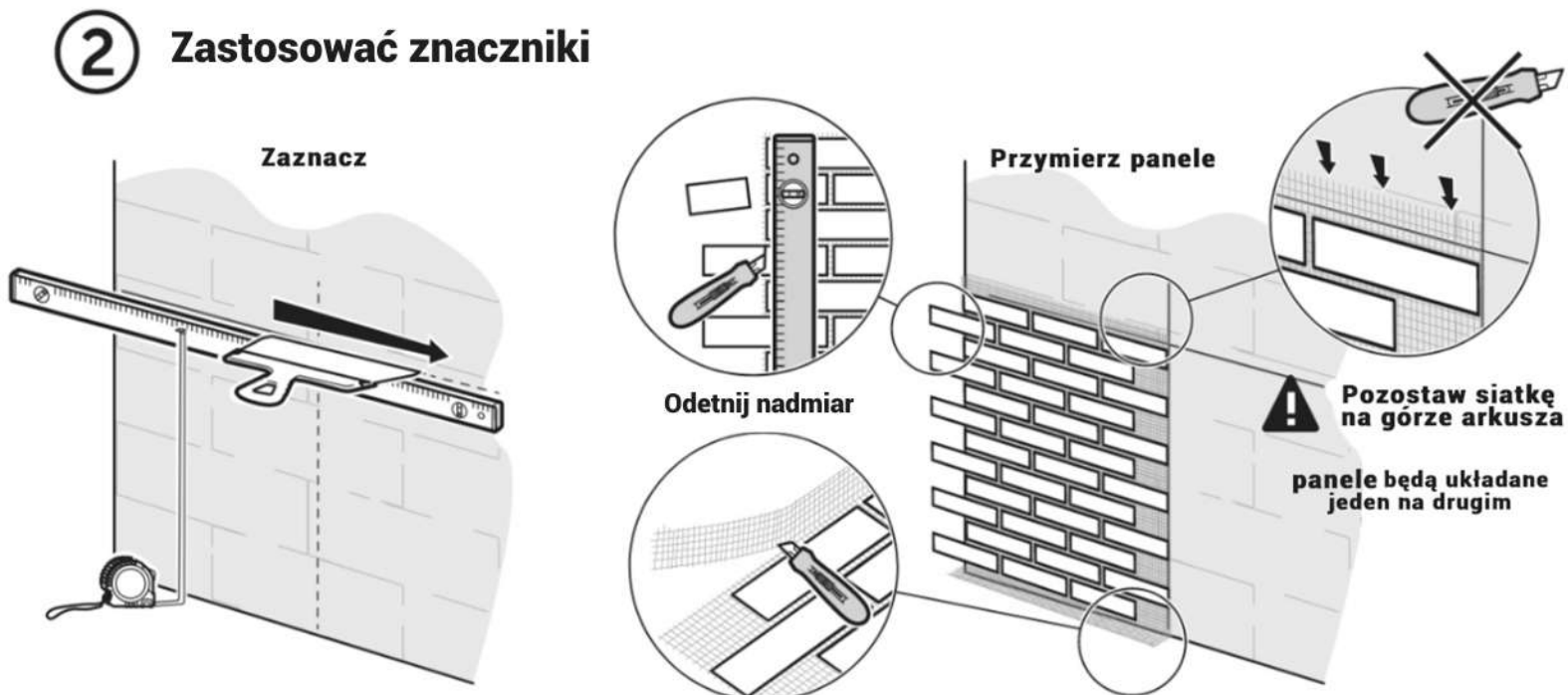

3 Przygotuj zaprawę klejową

Przygotuj zaprawę klejową



Klej powinien być plastyczny, ale nie płynny

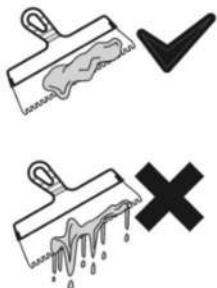

4 Nałóż klej na powierzchnię

Nakładaj równomiernie

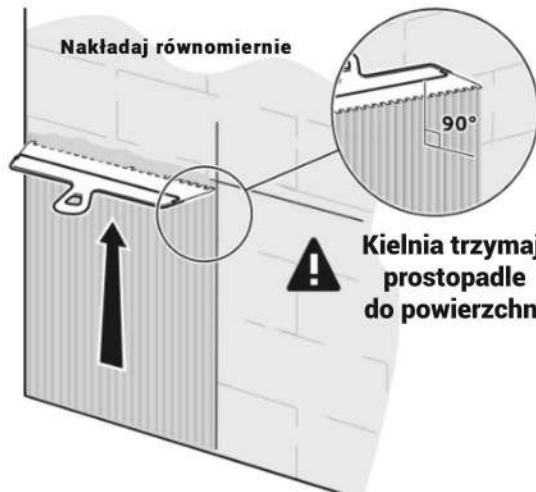

Kielnia trzymaj prostopadle do powierzchni

5 Zamontuj i wygładź arkusz

Dołącz i wyrównaj

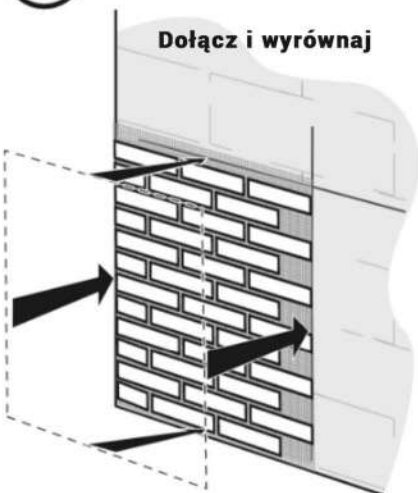

Wygładź, usuwając powietrze, aby pozbyć się pustek

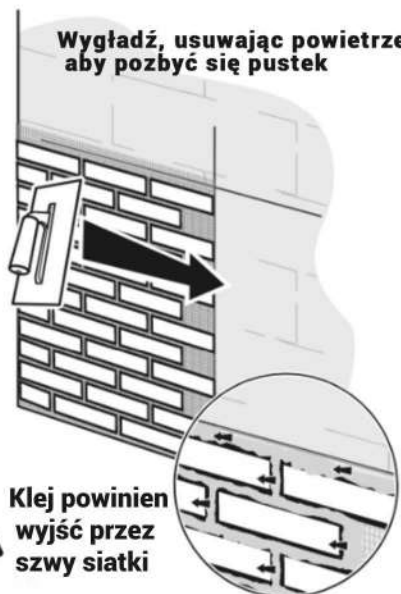

Klej powinien wyjść przez szwy siatki

6 Wypełnij szwy klejem

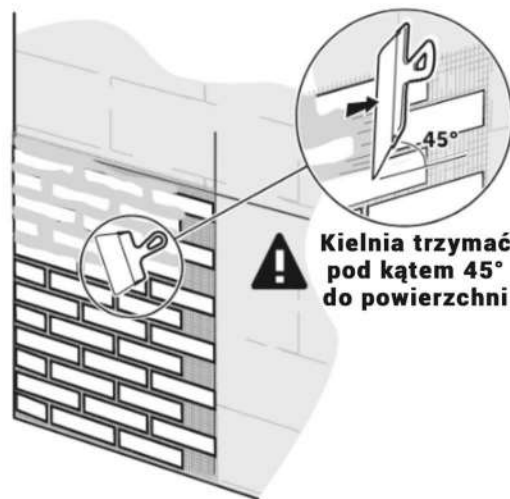

Kielnia trzymać pod kątem 45° do powierzchni

! Jeśli zdecydujesz się zrobić sobie przerwę lub zatrzymać pracę na czas

Usuń nadmiar kleju wzdłuż górnej krawędzi i w miejscu przyszłego połączenia z następnym arkuszem

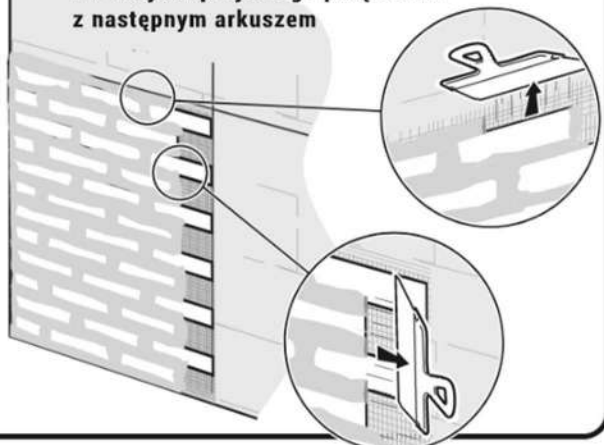

7 Pozostaw klej do wyschnięcia na 4 dni (minimum 96 godzin).

W przypadku kiepskich warunków pogodowych odczekaj dodatkowo 3 dni i usuń folię ochronną.



Należy wziąć pod uwagę właściwości pochłaniania wilgoci materiału, na którym jest instalowany AMK

